



Курганская областная
универсальная научная
библиотека им. А. К. Югова



ЦЕНТР ПОДДЕРЖКИ
ТЕХНОЛОГИЙ И ИННОВАЦИЙ
ГБУК «КОУНБ ИМ. А. К. ЮГОВА»

ИЗОБРЕТАТЕЛИ ЗАУРАЛЬЯ

Список изобретений, полезных моделей,
товарных знаков, промышленных образцов,
программ для ЭВМ и БД,
представленных в ИПС ФИПС за 2016 год

«Реестр изобретений Курганской области»

Список изобретений, полезных моделей, товарных знаков, программ для ЭВМ и БД, представленных в ИПС ФИПС за 2016 год

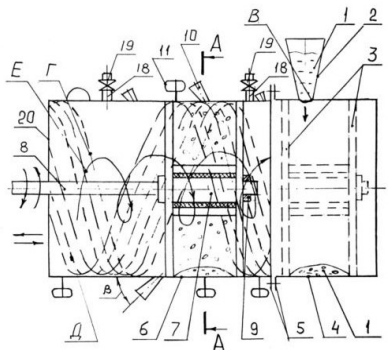
№№	Наименование	№ патента	Дата подачи заявки	опубликовано	Автор	Патентообладатель
<h1>Изобретения</h1>						
1.	СПОСОБ ПОЛУЧЕНИЯ СПЛАВА, СОДЕРЖАЩЕГО АЛЮМИНИЙ И КРЕМНИЙ, И УСТРОЙСТВО ДЛЯ ЕГО ОСУЩЕСТВЛЕНИЯ 	2574154	18.07.2014	10.02.2016 Бюл. № 4	Семенов Юрий Александрович (RU), Таранов Алексей Степанович (RU)	Федеральное государственное бюджетное образовательное учреждение высшего профессионального образования "Курганский государственный университет" (RU)

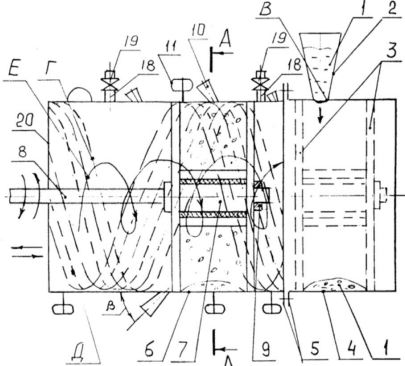
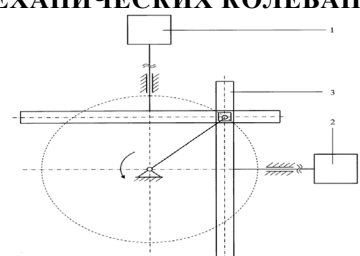
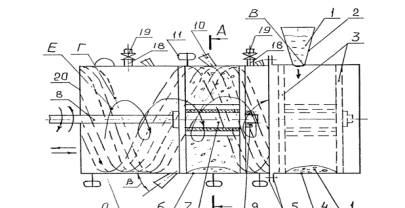
<p>2.</p>	<p>СПОСОБ ПОЛУЧЕНИЯ ТРЕХКОМПОНЕНТНОГО СПЛАВА АЛЮМИНИЙ-ЦИНК-КРЕМНИЙ ИЗ ВОДНОЙ СУСПЕНЗИИ ЧАСТИЦ РУД, СОДЕРЖАЩИХ СОЕДИНЕНИЯ АЛЮМИНИЯ, ЦИНКА И КРЕМНИЯ И УСТРОЙСТВО ДЛЯ ЕГО ОСУЩЕСТВЛЕНИЯ</p>  <p>Фиг. 1</p>	<p>2574155</p>	<p>18.07.2014</p>	<p><u>10.02.2016</u> Бюл. № 4</p>	<p>Семенов Юрий Александрович (RU), Таранов Алексей Степанович (RU)</p>	<p>Федеральное государственное бюджетное образовательное учреждение высшего профессионального образования "Курганский государственный университет" (RU)</p>
<p>3.</p>	<p>СПОСОБ ДЛЯ ПОЛУЧЕНИЯ МЕХАНИЧЕСКИХ КОЛЕБАНИЙ</p> 	<p>2575763</p>	<p>12.01.2015</p>	<p><u>20.02.2016</u> Бюл. № 5</p>	<p>Попов Игорь Павлович (RU)</p>	<p>Федеральное государственное бюджетное образовательное учреждение высшего профессионального образования "Курганский государственный университет" (RU)</p>
<p>4.</p>	<p>СПОСОБ ПОЛУЧЕНИЯ СПЛАВА, СОДЕРЖАЩЕГО ТИТАН, МЕДЬ И КРЕМНИЙ, И УСТРОЙСТВО ДЛЯ ЕГО ОСУЩЕСТВЛЕНИЯ</p> 	<p>2575895</p>	<p>18.07.2014</p>	<p><u>20.02.2016</u> Бюл. № 5</p>	<p>Семенов Юрий Александрович (RU), Таранов Алексей Степанович (RU)</p>	<p>Федеральное государственное бюджетное образовательное учреждение высшего профессионального образования "Курганский государственный университет" (RU)</p>

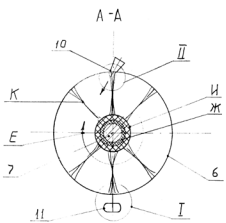
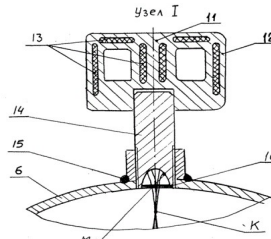
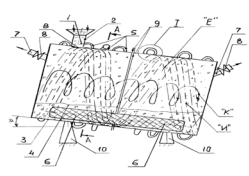
5.	<p>СПОСОБ ПОЛУЧЕНИЯ ДВУХКОМПОНЕНТНОГО СПЛАВА, СОДЕРЖАЩЕГО МЕДЬ И КРЕМНИЙ, И УСТРОЙСТВО ДЛЯ ЕГО ОСУЩЕСТВЛЕНИЯ</p> 	2575897	18.07.2014	20.02.2016 Бюл. № 5	Семенов Юрий Александрович (RU), Таранов Алексей Степанович (RU)	Федеральное государственное бюджетное образовательное учреждение высшего профессионального образования "Курганский государственный университет" (RU)
6.	<p>СПОСОБ ПОЛУЧЕНИЯ МЕТАЛЛИЧЕСКОГО ЦИРКОНИЯ ИЗ ВОДНОЙ СУСПЕНЗИИ РУДЫ, СОДЕРЖАЩЕЙ СОЕДИНЕНИЯ ЦИРКОНИЯ, И УСТРОЙСТВО ДЛЯ ЕГО ОСУЩЕСТВЛЕНИЯ</p> 	2575898	24.09.2013	20.02.2016 Бюл. № 5	Семенов Юрий Александрович (RU), Таранов Алексей Степанович (RU)	Федеральное государственное бюджетное образовательное учреждение высшего профессионального образования "Курганский государственный университет" (RU)
7.	<p>СПОСОБ ПОЛУЧЕНИЯ СПЛАВА, СОДЕРЖАЩЕГО АЛЮМИНИЙ И ТИТАН, И УСТРОЙСТВО ДЛЯ ЕГО ОСУЩЕСТВЛЕНИЯ</p> 	2575899	27.09.2013	20.02.2016 Бюл. № 5	Семенов Юрий Александрович (RU), Таранов Алексей Степанович (RU)	Федеральное государственное бюджетное образовательное учреждение высшего профессионального образования "Курганский государственный университет" (RU)

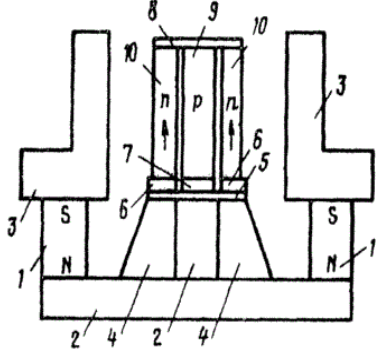
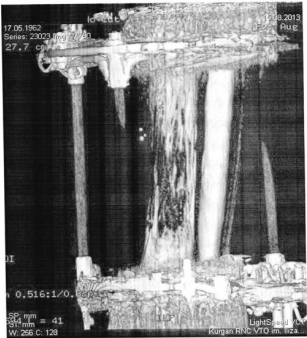
8.	<p>ОХЛАЖДАЮЩЕЕ УСТРОЙСТВО</p> 	2576414	21.05.2014	10.03.2016 Бюл. № 7	Бочегов Василий Иванович (RU), Парахин Александр Сергеевич (RU)	Федеральное государственное бюджетное образовательное учреждение высшего профессионального образования "Курганский государственный университет" (RU)
9.	<p>СПОСОБ СТИМУЛЯЦИИ КОСТЕОБРАЗОВАНИЯ ПРИ ИШЕМИЧЕСКОМ РЕГЕНЕРАТЕ НА ОБШИРНОГО РАЗМЕРА ДЕФЕКТЕ БОЛЬШЕБЕРЦОВОЙ КОСТИ</p> 	2577765	25.12.2014	20.03.2016 Бюл. № 8	Шастов Александр Леонидович (RU), Борзунов Дмитрий Юрьевич (RU), Клюшин Николай Михайлович (RU), Шляхов Владимир Иванович (RU), Михайлов Алексей Геннадьевич (RU)	Федеральное государственное бюджетное учреждение "Российский научный центр "Восстановительная травматология и ортопедия" имени академика Г.А. Илизарова" Минздрава России ФГБУ "РНЦ "ВТО" им. акад. Г.А. Илизарова" Минздрава России (RU)
10.	<p>СПОСОБ РЕКОНСТРУКЦИИ ПЕРВОГО ПАЛЬЦА КИСТИ ПРИ ВРОЖДЕННОЙ ПОЛИДАКТИЛИИ</p>	2577946	20.01.2015	20.03.2016 Бюл. № 8	Шведовченко Игорь Владимирович (RU), Корюков Александр Анатольевич (RU)	Федеральное государственное бюджетное учреждение "Российский научный центр "Восстановительная травматология и ортопедия" имени академика Г.А. Илизарова" Минздрава России ФГБУ "РНЦ "ВТО" им. акад. Г.А. Илизарова" Минздрава России (RU)

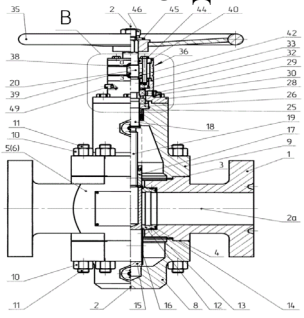
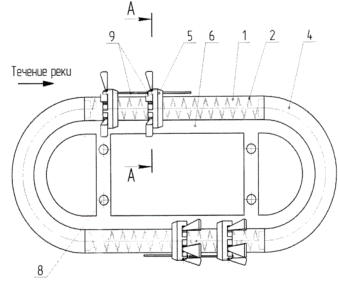
11.	<p>ШИБЕРНАЯ ЗАДВИЖКА</p> 	2578548	18.12.2014	27.03.2016 Бюл. № 9	Матвеев Александр Васильевич (RU), Уфимцев Владимир Анатольевич (RU), Гурьянов Андрей Васильевич (RU)	Уфимцев Владимир Анатольевич (RU), Гурьянов Андрей Васильевич (RU)																																
12.	<p>ГИДРОГЕНЕРАТОР НА ПОСТОЯННЫХ МАГНИТАХ ДЛЯ ГИДРОСТАНЦИЙ ПОДВОДНОГО ТИПА</p> 	2578771	21.10.2014	27.03.2016 Бюл. № 9	Игнатьев Сергей Григорьевич (RU)	Игнатьев Сергей Григорьевич (RU)																																
13.	<p>СПОСОБ ЛЕЧЕНИЯ ГЛАУКОМНОЙ НЕЙРОПАТИИ ЗРИТЕЛЬНОГО НЕРВА</p> <p>Таблица 1</p> <table border="1" data-bbox="224 1005 638 1228"> <thead> <tr> <th>Анализируемые показатели (Мзм)</th> <th>а) ОЗСК</th> <th>б) ПЗ (в градусах)</th> <th>в) ПЭЧГ (МКА)</th> <th>г) ЭЛЭН (Гц)</th> <th>д) ВГД (мм рт.ст)</th> </tr> </thead> <tbody> <tr> <td rowspan="2">1 группа (n=20)</td> <td>До лечения</td> <td>0,52±0,22</td> <td>103,4±12,6</td> <td>241,8±20,7</td> <td>45,7±10,3</td> <td>28,2±1,5</td> </tr> <tr> <td>Ч/з 3 месяца</td> <td>0,59±0,28</td> <td>118,5±25,7</td> <td>200,4±20,1*</td> <td>59,3±2,7*</td> <td>23,5±2,7*</td> </tr> <tr> <td rowspan="2">2 группа (n=20)</td> <td>До лечения</td> <td>0,53±0,19</td> <td>105,9±16,7</td> <td>251,3±54,3</td> <td>49,1±16,3</td> <td>27,9±2,5</td> </tr> <tr> <td>Ч/з 3 месяца</td> <td>0,55±0,21</td> <td>108,5±49,5</td> <td>239,2±59,4</td> <td>50,8±15,5</td> <td>24,4±2,3</td> </tr> </tbody> </table>	Анализируемые показатели (Мзм)	а) ОЗСК	б) ПЗ (в градусах)	в) ПЭЧГ (МКА)	г) ЭЛЭН (Гц)	д) ВГД (мм рт.ст)	1 группа (n=20)	До лечения	0,52±0,22	103,4±12,6	241,8±20,7	45,7±10,3	28,2±1,5	Ч/з 3 месяца	0,59±0,28	118,5±25,7	200,4±20,1*	59,3±2,7*	23,5±2,7*	2 группа (n=20)	До лечения	0,53±0,19	105,9±16,7	251,3±54,3	49,1±16,3	27,9±2,5	Ч/з 3 месяца	0,55±0,21	108,5±49,5	239,2±59,4	50,8±15,5	24,4±2,3	2578953	06.04.2015	27.03.2016 Бюл. № 9	Коновалова Ольга Станиславовна (RU), Пономарева Екатерина Юрьевна (RU), Коновалова Наталья Александровна (RU), Пономарева Мария Николаевна (RU)	Коновалова Ольга Станиславовна (RU), Пономарева Екатерина Юрьевна (RU),
Анализируемые показатели (Мзм)	а) ОЗСК	б) ПЗ (в градусах)	в) ПЭЧГ (МКА)	г) ЭЛЭН (Гц)	д) ВГД (мм рт.ст)																																	
1 группа (n=20)	До лечения	0,52±0,22	103,4±12,6	241,8±20,7	45,7±10,3	28,2±1,5																																
	Ч/з 3 месяца	0,59±0,28	118,5±25,7	200,4±20,1*	59,3±2,7*	23,5±2,7*																																
2 группа (n=20)	До лечения	0,53±0,19	105,9±16,7	251,3±54,3	49,1±16,3	27,9±2,5																																
	Ч/з 3 месяца	0,55±0,21	108,5±49,5	239,2±59,4	50,8±15,5	24,4±2,3																																
14.	АСФАЛЬТОБЕТОННАЯ СМЕСЬ	2579128	25.03.2014	27.03.2016 Бюл. № 9	Грехов Павел Иванович (RU), Шкрабак Владимир Степанович (RU)	Грехов Павел Иванович (RU), Шкрабак Владимир Степанович (RU)																																
15.	УСТРОЙСТВО КОНТРОЛЯ ПРОЧНОСТИ ШПИЛЕК (БОЛТОВ)	2579175	15.09.2014	10.04.2016 Бюл. № 10	Сызранцев Владимир Николаевич (RU),	Общество с ограниченной ответственностью Фирма "СТЭК" (RU)																																

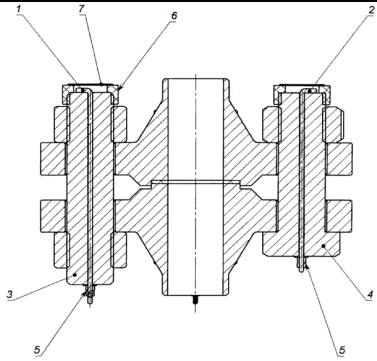
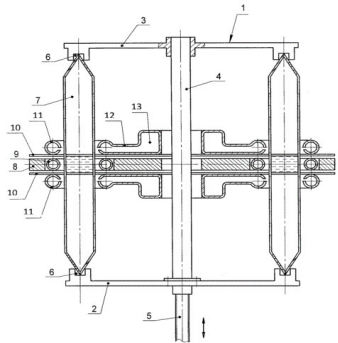
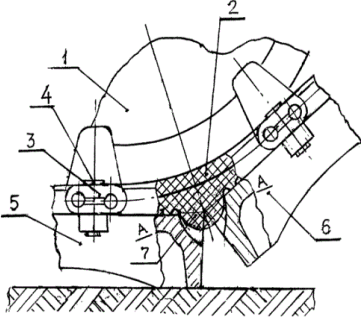

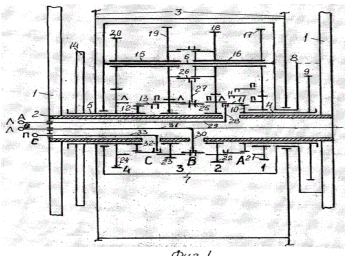
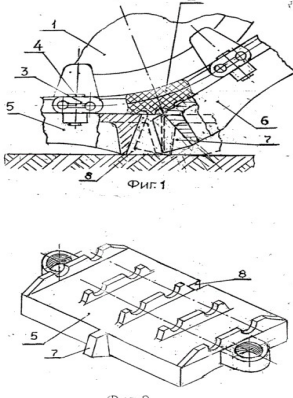
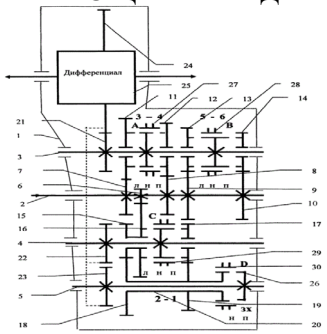
	 <p style="text-align: center;">Фиг.1</p>				<p>Денисов Юрий Геннадьевич (RU), Макаров Владимир Васильевич (RU)</p>	
<p>16.</p>	<p>СПОСОБ ПОЛУЧЕНИЯ ТЕРМОЭЛЕКТРИЧЕСКИХ МАТЕРИАЛОВ НА ОСНОВЕ ТЕЛЛУРИДОВ ВИСМУТА И СУРЬМЫ</p>  <p style="text-align: center;">Фиг.2 Устройство для зонной плавки с индукционным нагревателем.</p>	<p>2579389</p>	<p>05.03.2014</p>	<p><u>10.04.2016</u> Бюл. № <u>10</u></p>	<p>Куликов Виктор Александрович (RU)</p>	<p>Общество с ограниченной ответственностью "Теллур" (RU), Общество с ограниченной ответственностью "СМПО" (RU)</p>
<p>17.</p>	<p>ГУСЕНИЦА С ГИБКИМИ ШАРНИРАМИ</p>  <p style="text-align: center;">ФИГ.1</p>	<p>2580594</p>	<p>12.01.2015</p>	<p><u>10.04.2016</u> Бюл. № <u>10</u></p>	<p>Набоков Владимир Кузьмич (RU)</p>	<p>Федеральное государственное бюджетное образовательное учреждение высшего профессионального образования "Курганский государственный университет" (RU)</p>

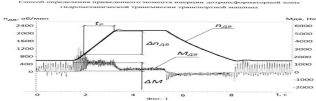
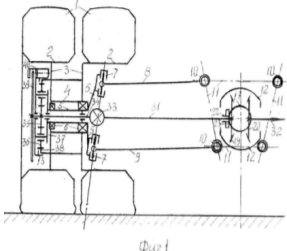
18.	<p>ВОСЬМИСТУПЕНЧАТАЯ ТРАНСМИССИЯ КОЛЕСА</p> 	2580596	12.01.2015	10.04.2016 Бюл. № 10	Некрасов Владимир Иванович (RU), Шпитко Георгий Николаевич (RU)	Федеральное государственное бюджетное образовательное учреждение высшего профессионального образования "Курганский государственный университет" (RU)
19.	<p>РЕЗИНОМЕТАЛЛИЧЕСКАЯ ГУСЕНИЦА</p> 	2581105	12.01.2015	10.04.2016 Бюл. № 10	Набоков Владимир Кузьмич (RU)	Федеральное государственное бюджетное образовательное учреждение высшего профессионального образования "Курганский государственный университет" (RU)
20.	<p>ШЕСТИСТУПЕНЧАТАЯ НЕСОСНАЯ КОРОБКА ПЕРЕДАЧ С УВЕЛИЧЕННЫМ ПЕРЕДАТОЧНЫМ ЧИСЛОМ ПЕРВОЙ ПЕРЕДАЧИ И ЕЕ МОДИФИКАЦИИ С ПОНИЖАЮЩЕЙ И ПОВЫШАЮЩЕЙ ПЕРЕДАЧАМИ</p> 	2581639	25.03.2014	20.04.2016 Бюл. № 11	Евтодеев Юрий Леонидович (RU)	Евтодеев Юрий Леонидович (RU)

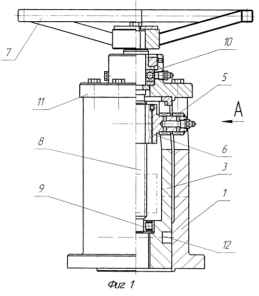
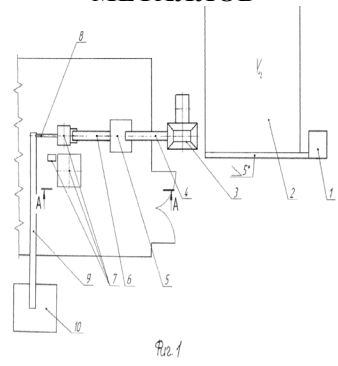
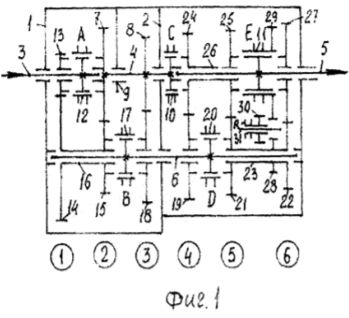
21.	<p>СПОСОБ ВОССТАНОВЛЕНИЯ ФУНКЦИИ ЛОКТЕВОГО СУСТАВА ПРИ НЕПРАВИЛЬНО СРОСШИХСЯ ПЕРЕЛОМАХ МЫШЦЛКА ПЛЕЧЕВОЙ КОСТИ</p> 	2581711	10.03.2015	20.04.2016 Бюл. № 11	Чибиров Георгий Мерабович (RU), Солдатов Юрий Петрович (RU)	Федеральное государственное бюджетное учреждение "Российский научный центр "Восстановительная травматология и ортопедия" имени академика Г.А. Илизарова" Минздрава России ФГБУ "РНЦ "ВТО" им. акад. Г.А. Илизарова" Минздрава России (RU)
22.	<p>СПОСОБ ОПРЕДЕЛЕНИЯ ПРИВЕДЕННОГО МОМЕНТА ИНЕРЦИИ ДОТРАНСФОРМАТОРНОЙ ЗОНЫ ГИДРОМЕХАНИЧЕСКОЙ ТРАНСМИССИИ ТРАНСПОРТНОЙ МАШИНЫ</p> 	2581891	24.02.2015	20.04.2016 Бюл. № 11	Держанский Виктор Борисович (RU), Тараторкин Александр Игоревич (RU), Тараторкин Игорь Александрович (RU), Гизатуллин Юрий Николаевич (RU)	Общество с ограниченной ответственностью "Научно-исследовательский институт "Мехмаш" (RU)
23.	<p>КОМБИНИРОВАННЫЙ МОСТ СДВОЕННЫХ КОЛЕС</p> 	2582001	12.01.2015	20.04.2016 Бюл. № 11	Некрасов Владимир Иванович (RU), Шпитко Георгий Николаевич (RU), Богатырева Анастасия Станиславовна (RU)	Федеральное государственное бюджетное образовательное учреждение высшего профессионального образования "Курганский государственный университет" (RU)
24.	<p>НЕПОЛНОПОВОРОТНЫЙ РУЧНОЙ ПРИВОД ДЛЯ ТРУБОПРОВОДНОЙ АРМАТУРЫ</p>	2584053	12.11.2014	20.05.2016 Бюл. № 14	Болтнев Михаил Иванович (RU), Кулаков Вячеслав Демидович (RU), Сухов Станислав	Общество с ограниченной ответственностью "МашНефтеГаз" (RU)

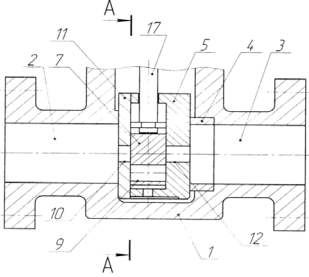
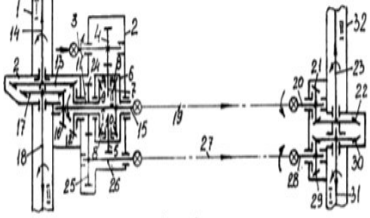
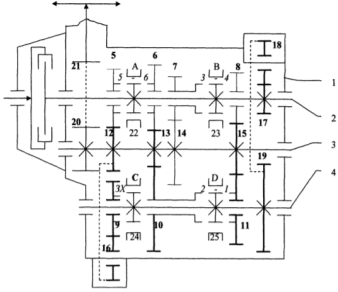
					Александрович (RU), Шанаурин Анатолий Леонтьевич (RU), Чиняев Ильгиз Рашитович (RU)	
25.	УЧАСТОК ПРИЕМА И ПЕРЕРАБОТКИ СТРУЖКИ ЧЕРНЫХ И ЦВЕТНЫХ МЕТАЛЛОВ 	2586179	04.03.2014	10.06.2016 Бюл. № 16	Рынк Эдуард Владимирович (RU), Власов Александр Николаевич (RU)	Общество с ограниченной ответственностью "КурганАгроЗапчасть" (RU)
26.	МНОГОСТУПЕНЧАТАЯ КОРОБКА ПЕРЕДАЧ ТИПА 20R10 	2586807	20.04.2015	10.06.2016 Бюл. № 16	Некрасов Владимир Иванович (RU), Шпитко Георгий Николаевич (RU), Гулезов Сергей Сергеевич (RU), Банников Семен Николаевич (RU)	Федеральное государственное бюджетное образовательное учреждение высшего профессионального образования "Курганский государственный университет" (RU)
27.	ЗАПОРНО-РЕГУЛИРУЮЩЕЕ УСТРОЙСТВО	2586958	21.11.2014	10.06.2016 Бюл. № 16	Заславский Геннадий Александрович (RU), Рязанов Вячеслав	Общество с ограниченной ответственностью Научно- производственная фирма "МКТ-АСДМ" (RU)

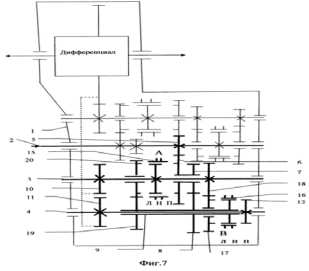

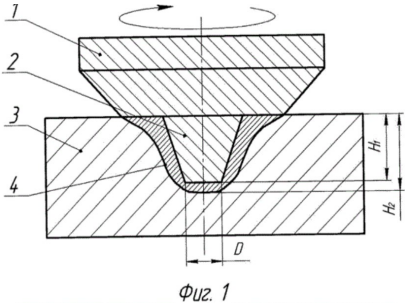
	 <p>Фиг. 1</p>				<p>Алексеевич (RU), Сухов Станислав Александрович (RU), Шанаурин Анатолий Леонтьевич (RU), Чиняев Ильгиз Рашитович (RU), Фоминых Александр Васильевич (RU)</p>	
<p>28.</p>	<p>ДИАГОНАЛЬНЫЙ ПРИВОД КОЛЕС ВЕДУЩИХ МОСТОВ 1 cl, 2 dwg</p>  <p>Фиг. 1</p>	<p>2588412</p>	<p>10.06.2015</p>	<p>27.06.2016 Бюл. № 18</p>	<p>Некрасов Владимир Иванович (RU), Шпитко Георгий Николаевич (RU), Серебряков Владимир Витальевич (RU)</p>	<p>Федеральное государственное бюджетное образовательное учреждение высшего профессионального образования "Курганский государственный университет" (RU)</p>
<p>29.</p>	<p>СПОСОБ ПОЛУЧЕНИЯ УНИВЕРСАЛЬНОЙ КОРОБКИ ПЕРЕДАЧ И ЕЁ МОДИФИКАЦИЙ</p>  <p>Фиг. 1</p>	<p>2592960</p>	<p>24.12.2014</p>	<p>27.07.2016 Бюл. № 21</p>	<p>Евтодеев Юрий Леонидович (RU)</p>	<p>Евтодеев Юрий Леонидович (RU)</p>

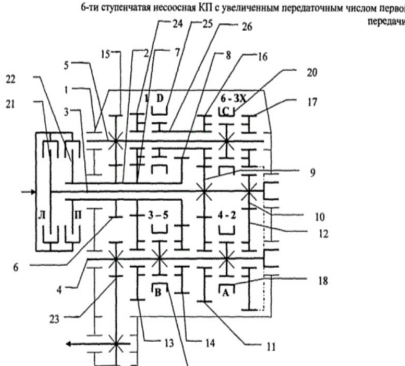
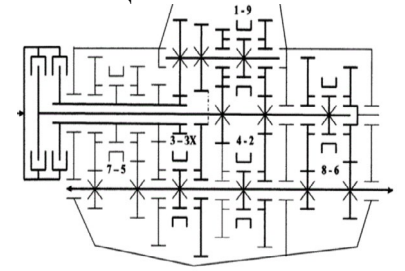
<p>30.</p>	<p>СПОСОБ ПОЛУЧЕНИЯ МОДИФИКАЦИЙ НЕСООСНОЙ КП С, ПО МЕНЬШЕЙ МЕРЕ, ДВУМЯ ВТОРИЧНЫМИ ВАЛАМИ</p> 	<p>2592964</p>	<p>12.03.2014</p>	<p>27.07.2016 Бюл. № 21</p>	<p>Евтодеев Юрий Леонидович (RU)</p>	<p>Евтодеев Юрий Леонидович (RU)</p>
<p>31.</p>	<p>СПОСОБ ДИАГНОСТИКИ КОНТРАКТУР И ДЕФОРМАЦИЙ ЛОКТЕВОГО СУСТАВА</p>  <p><small>Фиг. 1 Денситограмма плечевой кости больного 3, 44 лет, на стороне заброса. Участки измерения минеральной плотности: а - проксимальная головка плечевой кости, б - проксимальная часть локтевого отростка</small></p>	<p>2595130</p>	<p>14.04.2015</p>	<p>20.08.2016 Бюл. № 23</p>	<p>Хужаназаров Илхом Эшкулович (UZ), Овчинников Евгений Николаевич (RU), Ларионова Татьяна Адиславовна (RU)</p>	<p>Хужаназаров Илхом Эшкулович (UZ), Овчинников Евгений Николаевич (RU), Ларионова Татьяна Адиславовна (RU)</p>
<p>32.</p>	<p>СПОСОБ УПРОЧНЕНИЯ ПОВЕРХНОСТИ ДЕТАЛЕЙ ОБРАБОТКОЙ ТРЕНИЕМ С ПЕРЕМЕШИВАНИЕМ ВРАЩАЮЩИМСЯ ИНСТРУМЕНТОМ</p> 	<p>2595191</p>	<p>10.12.2014</p>	<p>20.08.2016 Бюл. № 23</p>	<p>Кузнецов Виктор Павлович (RU), Попов Артемий Александрович (RU), Горгоц Владимир Гергиевич (RU), Воропаев Владимир Валерьевич (RU)</p>	<p>Федеральное государственное автономное образовательное учреждение высшего образования "Уральский федеральный университет имени первого Президента России Б.Н. Ельцина" (RU), Общество с ограниченной ответственностью "Предприятие "Сенсор" (RU)</p>

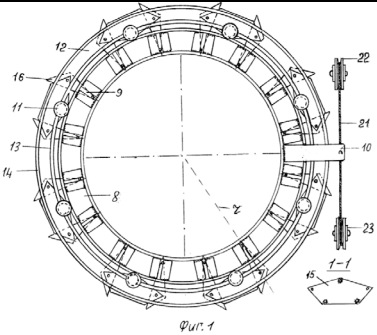
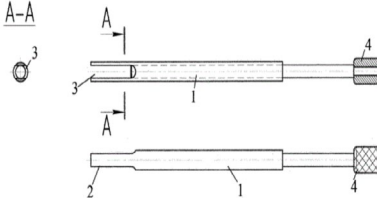
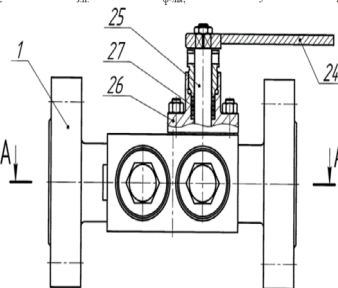
33.	<p>СПОСОБ ПОЛУЧЕНИЯ ВАРИАНТОВ КОНСТРУКЦИЙ НЕСООСНОЙ И УНИВЕРСАЛЬНОЙ КОРОБКИ ПЕРЕДАЧ С ДВУМЯ СЦЕПЛЕНИЯМИ</p> <p>6-ти ступенчатая несоосная КП с увеличенным передаточным числом первой передачи.</p> 	2597030	05.08.2014	10.09.2016 Бюл. № 25	Евтодеев Юрий Леонидович (RU)	Евтодеев Юрий Леонидович (RU)
35.	<p>СПОСОБ ПОЛУЧЕНИЯ МОДИФИКАЦИЙ НЕСООСНОЙ КОРОБКИ ПЕРЕДАЧ С ДВУМЯ СЦЕПЛЕНИЯМИ</p>  <p>Фиг. 5</p>	2597062	09.07.2014	10.09.2016 Бюл. № 25	Евтодеев Юрий Леонидович (RU)	Евтодеев Юрий Леонидович (RU)
36.	<p>ВЕТРОДВИГАТЕЛЬ С ВЕРТИКАЛЬНОЙ ОСЬЮ ВРАЩЕНИЯ, ВЕТРОДИНАМИЧЕСКИМ КОНТУРОМ И ЕГО ГИРЕВЫМ РЕГУЛЯТОРОМ, СОПРЯЖЁННЫМ С ПОЛИСПАСТНО-ПРОТЯЖНЫМ УСТРОЙСТВОМ</p>	2597705	11.03.2015	20.09.2016 Бюл. № 26	Меркурьев Борис Васильевич (RU)	Меркурьев Борис Васильевич (RU)

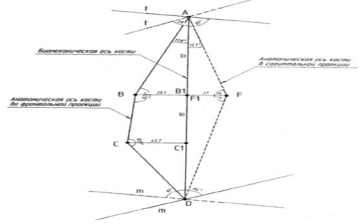
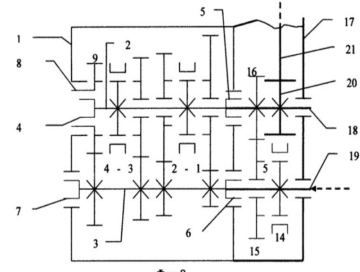
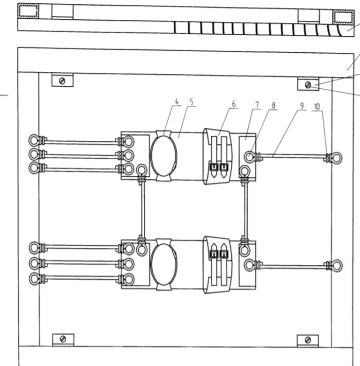
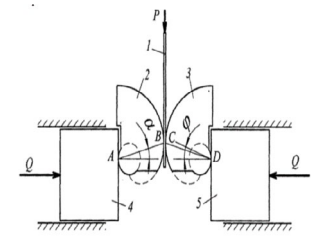
	 <p style="text-align: center;">Фиг. 1</p>					
37.	НАБОР ИНСТРУМЕНТОВ ДЛЯ ИМПЛАНТАТОВ  <p style="text-align: center;">Фиг. 1</p>	2598761	12.01.2015	27.09.2016 Бюл. № 27	Барзинский Олег Викторович (RU), Медик Валерий Алексеевич (RU), Шевцов Владимир Иванович (RU)	Барзинский Олег Викторович (RU), Медик Валерий Алексеевич (RU), Шевцов Владимир Иванович (RU)
38.	ДРОССЕЛЬНО-РЕГУЛИРУЮЩЕЕ УСТРОЙСТВО  <p style="text-align: center;">Фиг. 1</p>	2599691	18.05.2015	10.10.2016 Бюл. № 28	Котельников Леонид Владимирович (RU), Лесков Андрей Иванович (RU), Шанаурин Анатолий Леонтьевич (RU), Чиняев Ильгиз Рашитович (RU)	Общество с ограниченной ответственностью Научно-производственная фирма "МКТ-АСДМ" (RU)
39.	СПОСОБ ОЦЕНКИ СТЕПЕНИ ДЕФОРМАЦИЙ ДИАФИЗА ТРУБЧАТОЙ КОСТИ И ОПРЕДЕЛЕНИЯ ВЕЛИЧИНЫ И УРОВНЯ КОРРЕКЦИИ ДЕФОРМАЦИИ ДЛЯ ЕЕ ХИРУРГИЧЕСКОГО ИСПРАВЛЕНИЯ	2600070	21.04.2015	20.10.2016 Бюл. № 29	Климов Олег Владимирович (RU)	Федеральное государственное бюджетное учреждение "Российский научный центр "Восстановительная травматология и

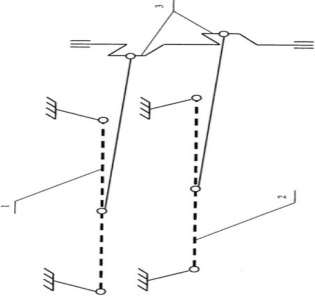
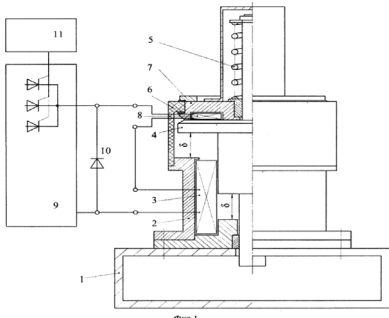
						<p>ортопедия" имени академика Г.А. Илизарова" Минздрава России ФГБУ "РНЦ "ВТО" им. акад. Г.А. Илизарова" Минздрава России (RU)</p>
<p>40.</p>	<p>СПОСОБ ПОЛУЧЕНИЯ ВАРИАНТОВ КОНСТРУКЦИИ СООСНОЙ КОРОБКИ ПЕРЕДАЧ</p>  <p>Фиг. 8</p>	<p>2600411</p>	<p>04.03.2015</p>	<p>20.10.2016 Бюл. № 29</p>	<p>Евтодеев Юрий Леонидович (RU)</p>	<p>Евтодеев Юрий Леонидович (RU)</p>
<p>41.</p>	<p>ЛЫЖНЫЙ ТРЕНАЖЕР</p>  <p>Фиг. 8</p>	<p>2600699</p>	<p>20.08.2013</p>	<p>27.10.2016 Бюл. № 30</p>	<p>Лисков Андрей Борисович (RU)</p>	<p>Лисков Андрей Борисович (RU)</p>
<p>42.</p>	<p>РАСПОРНЫЙ КУЛАЧКОВЫЙ МЕХАНИЗМ</p>  <p>Фиг. 1</p>	<p>2601361</p>	<p>05.11.2014</p>	<p>10.11.2016 Бюл. № 31</p>	<p>Родионов Сергей Сергеевич (RU), Родионова София Игоревна (RU)</p>	<p>Федеральное государственное бюджетное образовательное учреждение высшего профессионального образования "Курганская государственная сельскохозяйственная академия имени Т.С.</p>

43.	<p>МАШИНА ДЛЯ ОЧИСТКИ ЗЕРНА</p> 	2601594	12.01.2015	10.11.2016 Бюл. № 31	Попов Игорь Павлович (RU), Чумаков Владимир Геннадьевич (RU), Переладов Александр Борисович (RU), Попов Дмитрий Павлович (RU), Кубарева Светлана Юрьевна (RU)	Мальцева" (RU) Федеральное государственное бюджетное образовательное учреждение высшего профессионального образования "Курганский государственный университет" (RU)
44.	<p>ЭЛЕКТРОМАГНИТНЫЙ ПРЕСС</p> 	2601727	08.06.2015	10.11.2016 Бюл. № 31	Мошкин Владимир Иванович (RU), Угаров Геннадий Григорьевич (RU), Усанов Константин Михайлович (RU), Шестаков Дмитрий Николаевич (RU), Помялов Станислав Юрьевич (RU)	Федеральное государственное бюджетное образовательное учреждение высшего профессионального образования "Курганский государственный университет" (RU)
45	<p>СПОСОБ ОТКРЫТОЙ РЕПОЗИЦИИ И ОСТЕОСИНТЕЗА ПЕРЕЛОМОВ ДИСТАЛЬНОГО ОТДЕЛА ЛУЧЕВОЙ КОСТИ</p> 	2601850	22.10.2015	10.11.2016 Бюл. № 31	Гилев Михаил Васильевич (RU), Антониади Юрий Валерьевич (RU), Волокитина Елена Александровна (RU), Черницын Дмитрий Николаевич (RU), Цыбулько Иван Александрович (RU), Жиряков Дмитрий Леонидович (RU), Зверев Федор Николаевич (RU)	Гилев Михаил Васильевич (RU), Антониади Юрий Валерьевич (RU), Волокитина Елена Александровна (RU), Черницын Дмитрий Николаевич (RU), Цыбулько Иван Александрович (RU)
46.	<p>УСТРОЙСТВО ДЛЯ УРАВНОВЕШИВАНИЯ</p>	2601891	12.01.2015	10.11.2016 Бюл. № 31	Попов Игорь Павлович (RU),	Федеральное государственное

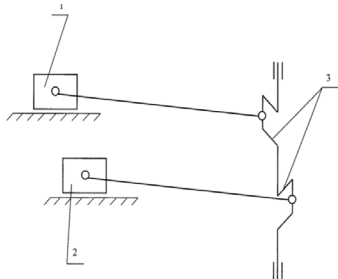
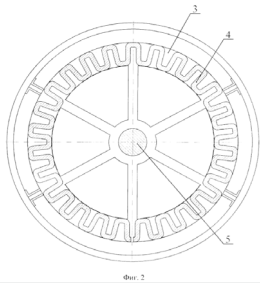
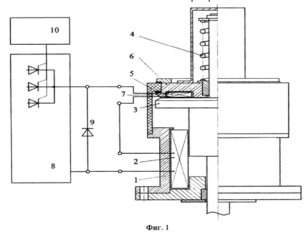
	<p>ИНЕРЦИОННЫХ СИЛ</p> 				<p>Чумаков Владимир Геннадьевич (RU), Давыдова Марина Вадимовна (RU), Попов Дмитрий Павлович (RU), Кубарева Светлана Юрьевна (RU)</p>	<p>бюджетное образовательное учреждение высшего профессионального образования "Курганский государственный университет" (RU)</p>
47.	<p>ТИХОХОДНЫЙ ЭЛЕКТРИЧЕСКИЙ ГЕНЕРАТОР НА ПОСТОЯННЫХ МАГНИТАХ</p> 	2602802	07.07.2015	20.11.2016 Бюл. № 32	<p>Игнатьев Сергей Григорьевич (RU), Евдокимов Александр Андреевич (RU), Спиридонов Николай Иванович (RU), Чарыков Виктор Иванович (RU), Харин Валерий Васильевич (RU)</p>	<p>Игнатьев Сергей Григорьевич (RU)</p>
48.	<p>ИМПУЛЬСНЫЙ ЭЛЕКТРОМАГНИТНЫЙ ПРИВОД</p> 	2604356	08.06.2015	10.12.2016 Бюл. № 34	<p>Мошкин Владимир Иванович (RU), Угаров Геннадий Григорьевич (RU), Усанов Константин Михайлович (RU), Шестаков Дмитрий Николаевич (RU), Помялов Станислав Юрьевич (RU)</p>	<p>Федеральное государственное бюджетное образовательное учреждение высшего профессионального образования "Курганский государственный университет" (RU)</p>
49.	<p>НАКОСТНАЯ ФИКСАЦИОННАЯ СИСТЕМА</p>	2605497	06.05.2013	20.12.2016 Бюл. № 35	<p>Купитман Михаил Ефимович (RU), Атманский Игорь Александрович (RU)</p>	<p>Купитман Михаил Ефимович (RU)</p>

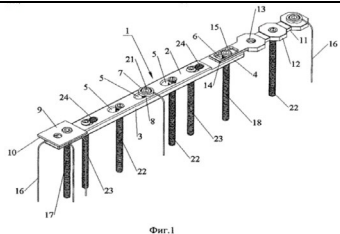

Полезные модели

1.	<p>АППАРАТ ДЛЯ ГИДРОВАКУУМНОЙ ОБРАБОТКИ КОЖИ</p>	159053	20.01.2015	27.01.2016 Бюл. № 3	Куратов Илья Александрович (RU)	Куратов Илья Александрович (RU)
2.	<p>НАПРАВТЕЛЬ ПИЛЫ ДЛЯ ОСТЕОТОМИИ</p>	159058	13.05.2015	27.01.2016 Бюл. № 3	Чибиров Георгий Мерабович (RU)	Чибиров Георгий Мерабович (RU)
3.	<p>УЧЕБНЫЙ ПРИБОР ДЛЯ ДЕМОНСТРАЦИИ ДЕФОРМАЦИЙ И НАПРЯЖЕНИЙ В СВАРИВАЕМЫХ КРОМКА</p>	159425	13.05.2015	10.02.2016 Бюл. № 4	Казаков Сергей Иванович (RU), Гончаров Виктор Александрович (RU)	Общество с ограниченной ответственностью "Курганский центр аттестации" (RU)

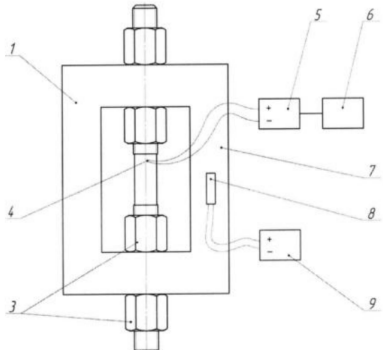
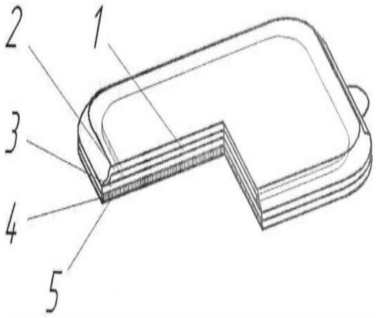
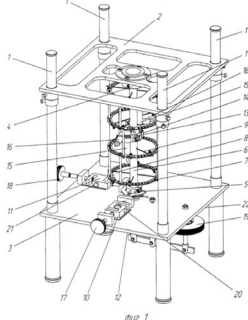
						
<p>4.</p>	<p>ТЕРМОЧУВСТВИТЕЛЬНЫЙ ПЛАСТЫРЬ</p> 	<p>160017</p>	<p>01.10.2015</p>	<p>27.02.2016 Бюл. № 6</p>	<p>Силантьева Тамара Алексеевна (RU), Краснов Виталий Викторович (RU), Кононович Наталья Андреевна (RU)</p>	<p>Федеральное государственное бюджетное учреждение "Российский научный центр "Восстановительная травматология и ортопедия" имени академика Г.А. Илизарова" Минздрава России ФГБУ "РНЦ "ВТО" им. акад. Г.А. Илизарова" Минздрава России (RU)</p>
<p>5.</p>	<p>СТЕНД ДЛЯ ИЗМЕРЕНИЯ ЖЕСТКОСТИ МОДЕЛЕЙ КОСТНОЙ БИОМЕХАНИЧЕСКОЙ СИСТЕМЫ С АППАРАТОМ ВНЕШНЕЙ ФИКСАЦИИ</p> 	<p>160190</p>	<p>16.04.2015</p>	<p>10.03.2016 Бюл. № 7</p>	<p>Кузнецов Виктор Павлович (RU), Попков Арнольд Васильевич (RU), Гладышев Максим Владимирович (RU), Попков Дмитрий Арнольдович (RU), Горгоц Владимир Георгиевич (RU)</p>	<p>ОБЩЕСТВО С ОГРАНИЧЕННОЙ ОТВЕТСТВЕННОСТЬЮ "ПРЕДПРИЯТИЕ "СЕНСОР" (RU), ФЕДЕРАЛЬНОЕ ГОСУДАРСТВЕННОЕ БЮДЖЕТНОЕ УЧРЕЖДЕНИЕ "РОССИЙСКИЙ НАУЧНЫЙ ЦЕНТР "ВОССТАНОВИТЕЛЬНАЯ ТРАВМАТОЛОГИЯ И ОРТОПЕДИЯ" ИМ. АКАДЕМИКА Г.А. ИЛИЗАРОВА (RU)</p>

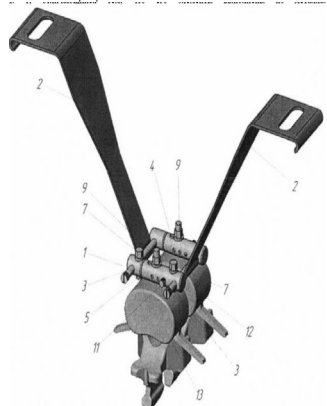
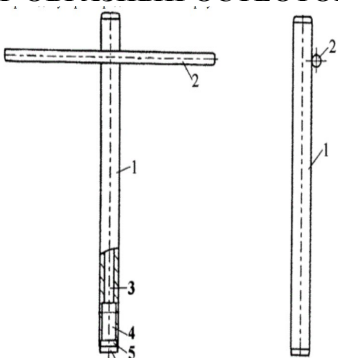
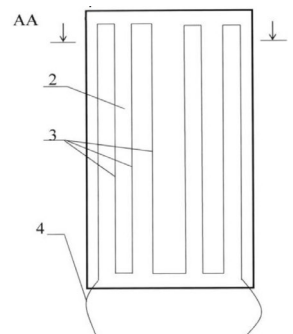
<p>6.</p>	<p>МЕДИЦИНСКИЙ ИНСТРУМЕНТ ДЛЯ УДЕРЖАНИЯ ПОЗВОНКОВ И ОТВЕДЕНИЯ КРАЕВ РАНЫ</p> 	<p>160465</p>	<p>01.12.2015</p>	<p>20.03.2016 Бюл. № 8</p>	<p>Бурцев Александр Владимирович (RU), Волосников Александр Павлович (RU)</p>	<p>Федеральное государственное бюджетное учреждение "Российский научный центр "Восстановительная травматология и ортопедия" имени академика Г.А. Илизарова" Минздрава России ФГБУ "РНЦ "ВТО" им. акад. Г.А. Илизарова" Минздрава России (RU)</p>
<p>7.</p>	<p>Т-ОБРАЗНЫЙ ОСТЕОТОМ</p> 	<p>160622</p>	<p>17.09.2015</p>	<p>27.03.2016 Бюл. № 9</p>	<p>Гилев Михаил Васильевич (RU), Антониади Юрий Валерьевич (RU), Волокитина Елена Александровна (RU)</p>	<p>Гилев Михаил Васильевич (RU), Антониади Юрий Валерьевич (RU), Волокитина Елена Александровна (RU)</p>
<p>8.</p>	<p>ПЛЕНОЧНЫЙ ЭЛЕКТРОНАГРЕВАТЕЛЬ</p> 	<p>160785</p>	<p>18.03.2015</p>	<p>27.03.2016 Бюл. № 9</p>	<p>Соколов Андрей Юрьевич (RU)</p>	<p>Соколов Андрей Юрьевич (RU)</p>

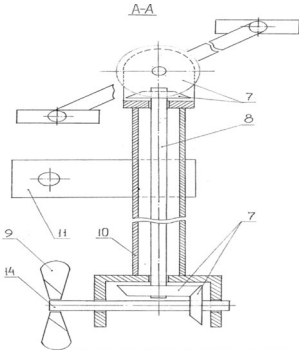
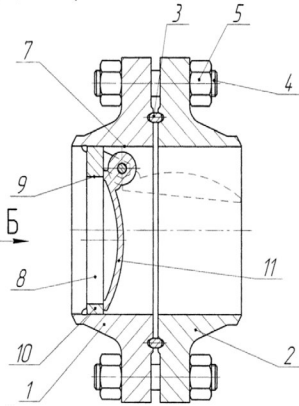
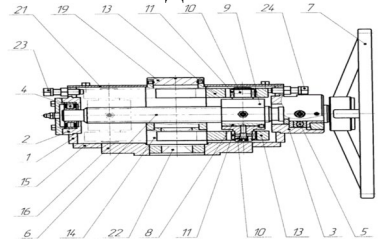
<p>9.</p>	<p>ВОДНЫЙ ВЕЛОСИПЕД</p> 	<p>160943</p>	<p>28.09.2015</p>	<p>10.04.2016 Бюл. № 10</p>	<p>Есин Вадим Михайлович (RU)</p>	<p>Есин Вадим Михайлович (RU)</p>
<p>10.</p>	<p>ОБРАТНЫЙ КЛАПАН</p> 	<p>161430</p>	<p>19.10.2015</p>	<p>20.04.2016 Бюл. № 11</p>	<p>Шанаурин Анатолий Леонтьевич (RU), Чиняев Ильгиз Рашитович (RU)</p>	<p>Шанаурин Анатолий Леонтьевич (RU), Чиняев Ильгиз Рашитович (RU)</p>
<p>11.</p>	<p>НЕПОЛНОПОВОРОТНЫЙ ПРИВОД ДЛЯ ТРУБОПРОВОДНОЙ АРМАТУРЫ</p> 	<p>161899</p>	<p>21.10.2014</p>	<p>10.05.2016 Бюл. № 13</p>	<p>Болтнев Михаил Иванович (RU), Кулаков Вячеслав Демидович (RU), Чиняев Ильгиз Рашитович (RU), Шанаурин Анатолий Леонтьевич (RU), Пошивалов Егор Александрович (RU)</p>	<p>Общество с ограниченной ответственностью "МашНефтеГаз" (RU)</p>

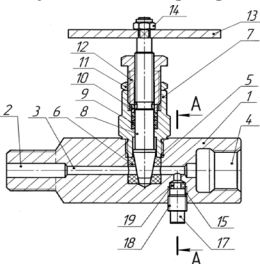
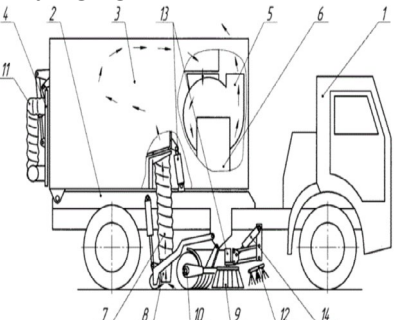
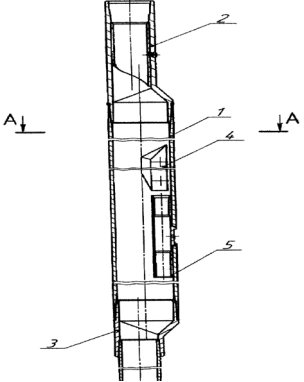
12.	ВЕНТИЛЬ ПРЯМОТОЧНЫЙ 	162163	01.07.2015	27.05.2016 Бюл. № 15	Матвеев Александр Васильевич (RU), Уфимцев Владимир Анатольевич (RU), Гурьянов Андрей Васильевич (RU)	Уфимцев Владимир Анатольевич (RU), Гурьянов Андрей Васильевич (RU)
13.	ВАКУУМНАЯ ПОДМЕТАЛЬНО-УБОРОЧНАЯ МАШИНА 	162554	09.12.2015	20.06.2016 Бюл. № 17	Лисицын Александр Николаевич (RU), Ага Никита Владимирович (RU), Метальников Игорь Николаевич (RU)	Акционерное общество "Курганский завод дорожных машин" (RU)
15.	СКВАЖИННАЯ КАМЕРА 	163241	29.02.2016	10.07.2016 Бюл. № 19	Караева Ольга Рашидовна (RU), Комиссарова Марина Рашидовна (RU)	Общество с ограниченной ответственностью "Курганпром" (RU)
16.	ЗАДВИЖКА КЛИНОВАЯ С ВЫДВИЖНЫМ ШПИДЕЛЕМ	163786	11.07.2012	10.08.2016 Бюл. № 22	Матвеев Александр Васильевич (RU), Уфимцев Владимир Анатольевич (RU), Гурьянов Андрей Васильевич (RU)	Уфимцев Владимир Анатольевич (RU), Гурьянов Андрей Васильевич (RU)

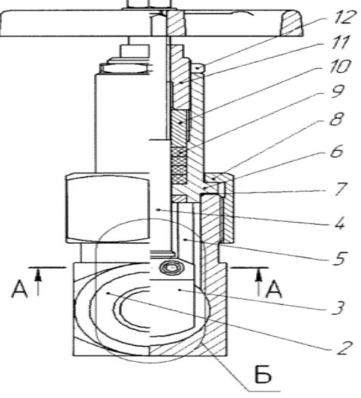
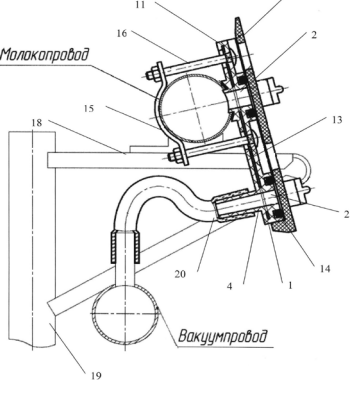
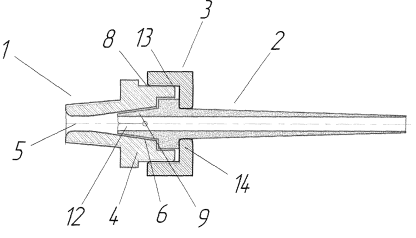
						
<p>17.</p>	<p>МОЛОЧНО-ВАКУУМНЫЙ КРАН</p> 	<p>163887</p>	<p>17.03.2016</p>	<p>10.08.2016 Бюл. № 22</p>	<p>Дик Александр Петрович (RU)</p>	<p>Общество с ограниченной ответственностью "Пульсатор" (ООО "Пульсатор") (RU)</p>
<p>18.</p>	<p>УСТРОЙСТВО ДЛЯ ВВЕДЕНИЯ И ФИКСАЦИИ ЭЛЕКТРОДА ДЛЯ ХРОНИЧЕСКОЙ ЭЛЕКТРОСТИМУЛЯЦИИ СПИННОГО МОЗГА</p> 	<p>164370</p>	<p>20.02.2016</p>	<p>27.08.2016 Бюл. № 24</p>	<p>Кобызев Андрей Евгеньевич (RU)</p>	<p>Федеральное государственное бюджетное учреждение "Российский научный центр "Восстановительная травматология и ортопедия" имени академика Г.А. Илизарова" Минздрава России ФГБУ "РНЦ "ВТО" им. акад. Г.А. Илизарова" Минздрава России (RU)</p>

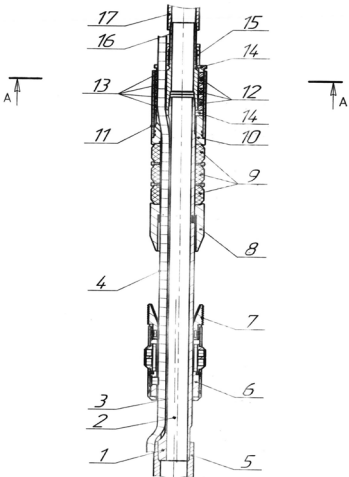
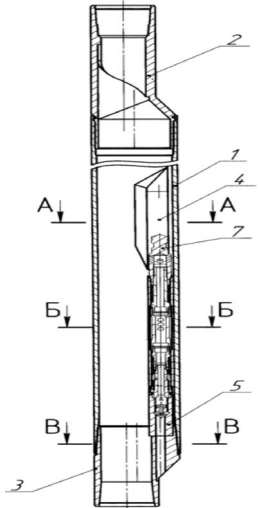
<p>19.</p>	<p>ПАКЕР МЕХАНИЧЕСКИЙ ДЛЯ ЭЦН</p> 	<p>164819</p>	<p>17.02.2016</p>	<p>20.09.2016 Бюл. № 26</p>	<p>Караева Ольга Рашидовна (RU), Комиссарова Марина Рашидовна (RU)</p>	<p>Общество с ограниченной ответственностью "Курганпром" (RU)</p>
<p>20.</p>	<p>СКВАЖИННАЯ КАМЕРА</p> 	<p>165501</p>	<p>17.12.2015</p>	<p>20.10.2016 Бюл. № 29</p>	<p>Караева Ольга Рашидовна (RU), Комиссарова Марина Рашидовна (RU)</p>	<p>Общество с ограниченной ответственностью "Курганпром" (RU)</p>
<p>21.</p>	<p>ПРИВОД ДВЕРИ ТРАНСПОРТНОГО СРЕДСТВА С ДЕБЛОКИРОВКОЙ</p>	<p>165554</p>	<p>03.12.2015</p>	<p>20.10.2016 Бюл. № 29</p>	<p>Хорьков Алексей Валериевич (RU), Алексейков Алексей Сергеевич (RU)</p>	<p>Хорьков Алексей Валериевич (RU)</p>

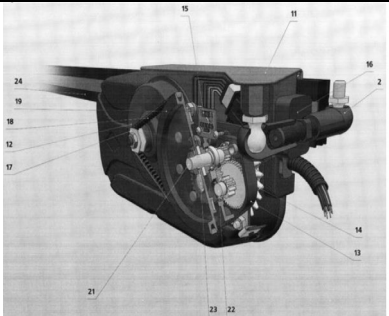
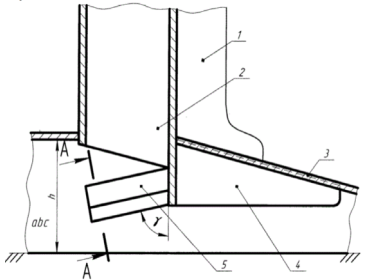
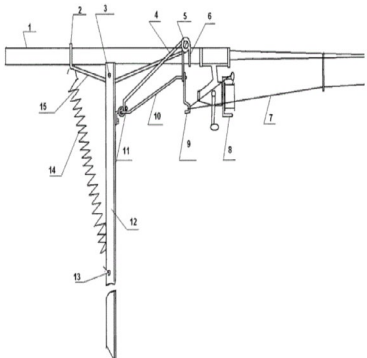
						
22.	<p>СОШНИК ДЛЯ ПОДПОЧВЕННО-РАЗБРОСНОГО ПОСЕВА</p> 	165587	24.03.2016	27.10.2016 Бюл. № 30	Архипов Александр Степанович (RU), Лопарева Светлана Геннадьевна (RU), Мекшун Юрий Николаевич (RU), Оплетаев Сергей Иванович (RU)	Федеральное государственное бюджетное образовательное учреждение высшего образования "Курганская государственная сельскохозяйственная академия имени Т.С. Мальцева" (RU)
23.	<p>АВТОПОДСЕКАТЕЛЬ ДЛЯ СПИНИНГА С ДОННОЙ СНАСТЬЮ</p> 	165604	18.11.2015	27.10.2016 Бюл. № 30	Федоров Сергей Иванович (RU)	Федоров Сергей Иванович (RU)
24.	<p>ИНТРАМЕДУЛЛЯРНЫЙ ПЕРСОНИФИЦИРОВАННЫЙ БИОАКТИВНЫЙ ИМПЛАНТАТ ДЛЯ ТРУБЧАТЫХ КОСТЕЙ</p>	165663	22.03.2016	27.10.2016 Бюл. № 30	Попков Арнольд Васильевич (RU), Попков Дмитрий Арнольдович (RU)	Федеральное государственное бюджетное учреждение "Российский научный центр"

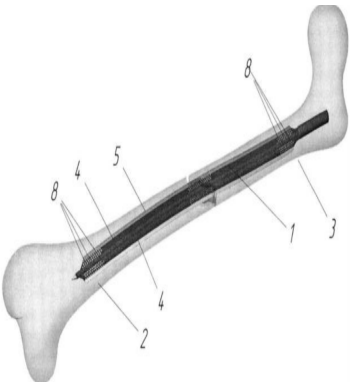
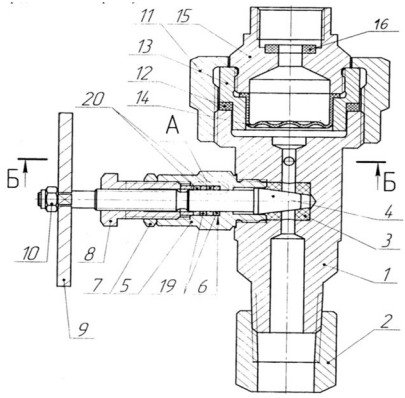
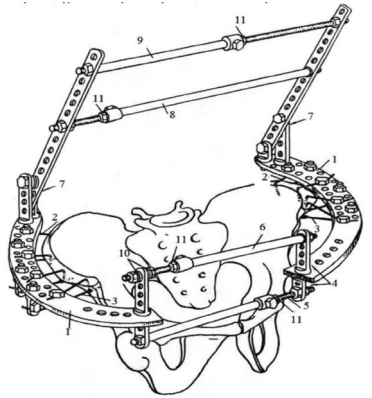
						"Восстановительная травматология и ортопедия" имени академика Г.А. Илизарова" Минздрава России ФГБУ "РНЦ "ВТО" им. акад. Г.А. Илизарова" Минздрава России (RU)
25.	РАЗДЕЛИТЕЛЬ СРЕД 	166052	19.04.2016	10.11.2016 Бюл. № 31	Матвеев Александр Васильевич (RU), Уфимцев Владимир Анатольевич (RU), Гурьянов Андрей Васильевич (RU)	Уфимцев Владимир Анатольевич (RU), Гурьянов Андрей Васильевич (RU)
26.	АППАРАТ ДЛЯ ЛЕЧЕНИЯ ПЕРЕЛОМОВ КОСТЕЙ ТАЗА 	166130	24.02.2016	20.11.2016 Бюл. № 32	Кудзаев Казбек Урусханович (RU), Мирзоян Аршак Эдвардович (AM)	Кудзаев Казбек Урусханович (RU), Мирзоян Аршак Эдвардович (AM)

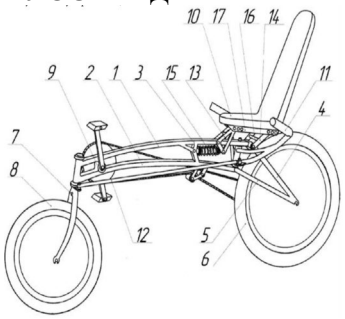
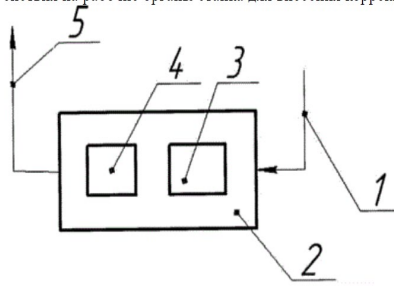
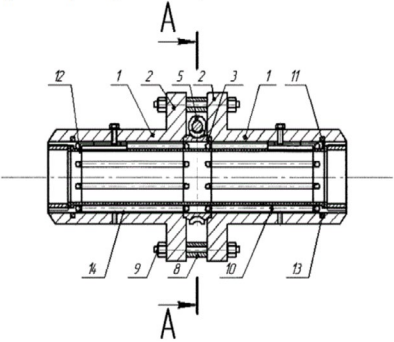

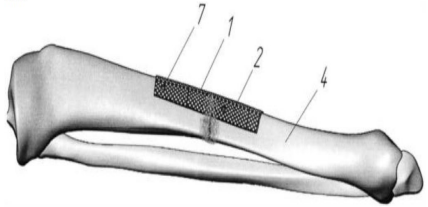
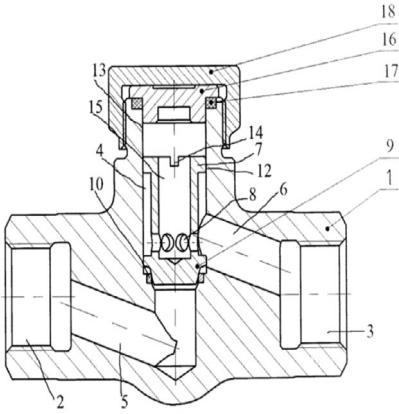
27.	<p>ВЕЛОСИПЕД РИКАМБЕНТ</p> 	166173	08.02.2016	20.11.2016 Бюл. № 32	Котельников Всеволод Глебович (RU), Волков Глеб Юрьевич (RU)	Котельников Всеволод Глебович (RU), Волков Глеб Юрьевич (RU)
28.	<p>УСТРОЙСТВО АВТОМАТИЧЕСКОГО ОБЕСПЕЧЕНИЯ ПАРАМЕТРОВ ПОГРЕШНОСТИ ФОРМЫ ДЕТАЛИ В ПОПЕРЕЧНОМ СЕЧЕНИИ</p> 	166356	05.10.2015	20.11.2016 Бюл. № 32	Овсянников Виктор Евгеньевич (RU), Рогов Евгений Юрьевич (RU)	Федеральное государственное бюджетное образовательное учреждение высшего профессионального образования "Курганский государственный университет" (RU)
29.	<p>РЕГУЛИРУЮЩЕЕ УСТРОЙСТВО</p> 	166585	30.05.2016	10.12.2016 Бюл. № 34	Ездина Анна Анатольевна (RU), Фоминых Александр Васильевич (RU), Чиняев Ильгиз Рашитович (RU), Шанаурин Анатолий Леонтьевич (RU)	Общество с ограниченной ответственностью Научно- производственная фирма "МКТ-АСДМ" (RU)





30.	<p>НАКОСТНЫЙ ПЕРСОНИФИЦИРОВАННЫЙ БИОАКТИВНЫЙ ИМПЛАНТАТ ДЛЯ ТРУБЧАТЫХ КОСТЕЙ</p> 	166786	16.03.2016	10.12.2016 Бюл. № 34	Попков Арнольд Васильевич (RU), Попков Дмитрий Арнольдович (RU)	Федеральное государственное бюджетное учреждение "Российский научный центр "Восстановительная травматология и ортопедия" имени академика Г.А. Илизарова" Минздрава России ФГБУ "РНЦ "ВТО" им. Акад. Г.А. Илизарова" Минздрава России (RU)
31.	<p>КЛАПАН ОБРАТНЫЙ</p> 	166947	06.04.2016	20.12.2016 Бюл. № 35	Воронов Дмитрий Владиленович (RU), Гладышев Павел Владимирович (RU), Евсеев Андрей Николаевич (RU), Шушарин Александр Павлович (RU)	Обособленное подразделение "Курган" общества с ограниченной ответственностью "РОСТРАНСМАШ ТРЕЙД" (RU)

Программы ЭВМ и БД

1.	База данных агротехнических и экономических параметров системы земледелия Курганской области	2016620636	19.05.2016	20.06.2016	Копылова Светлана Анатольевна (RU), Степных Николай Васильевич (RU)	Федеральное государственное бюджетное научное учреждение «Курганский научно-исследовательский институт сельского хозяйства» (RU)
----	--	------------	------------	----------------------------	--	--

Товарные знаки

1.		566025	17.12.2014	25.03.2016	Кайгородов Евгений Анатольевич, 641310, Курганская область, Кетовский р-н, с. Кетово, ул. Бородина, 42 (RU)	Кайгородов Евгений Анатольевич, 641310, Курганская область, Кетовский р-н, с. Кетово, ул. Бородина, 42 (RU)
2.	TEMPER	566534	03.12.2013	25.03.2016	Общество с ограниченной ответственностью "Темпер Рус", 640007, Курганская обл., г. Курган, ул. Щорса, д. 93А (RU)	Общество с ограниченной ответственностью "Темпер Рус", 640007, Курганская обл., г. Курган, ул. Щорса, д. 93А (RU)
3.		567449	22.09.2014	12.04.2016	Общество с ограниченной ответственностью "Фарма", 641870, Курганская область, г. Шадринск, ул. Гагарина, 10 (RU)	Общество с ограниченной ответственностью "Фарма", 641870, Курганская область, г. Шадринск, ул. Гагарина, 10 (RU)
4.		567889	11.12.2014	12.04.2016	Общество с ограниченной ответственностью "БЕЛЛФАСТ", 641310, Курганская область, Кетовский р-н, с. Кетово, ул. Молодежная, 14, оф. 2/2 (RU)	Общество с ограниченной ответственностью "БЕЛЛФАСТ", 641310, Курганская область, Кетовский р-н, с. Кетово, ул. Молодежная, 14, оф. 2/2 (RU)

5.		567914	23.12.2014	12.04.2016	Общество с ограниченной ответственностью "КАВЗ", 640008, Курганская область, г. Курган, ул. Автозаводская, 5 (RU)	Общество с ограниченной ответственностью "КАВЗ", 640008, Курганская область, г. Курган, ул. Автозаводская, 5 (RU)
6.		568812	10.06.2014	12.04.2016	Общество с ограниченной ответственностью "Строймебель", 640000, г. Курган, ул. Карла Маркса, 87 (RU)	Общество с ограниченной ответственностью "Строймебель", 640000, г. Курган, ул. Карла Маркса, 87 (RU)
7.		571684	03.02.2015	12.05.2016	Федеральное государственное бюджетное учреждение "Российский научный центр "Восстановительная травматология и ортопедия" имени академика Г.А. Илизарова" Минздрава России, 640014, г. Курган, ул. М. Ульяновой, 6 (RU)	Федеральное государственное бюджетное учреждение "Российский научный центр "Восстановительная травматология и ортопедия" имени академика Г.А. Илизарова" Минздрава России, 640014, г. Курган, ул. М. Ульяновой, 6 (RU)
8.		573415	28.08.2014	25.05.2016	Общество с ограниченной ответственностью "Уральская агропромышленная группа", 640007, Курганская область, г. Курган, ул. Некрасова, 1 (RU)	Общество с ограниченной ответственностью "Уральская агропромышленная группа", 640007, Курганская область, г. Курган, ул. Некрасова, 1 (RU)





9.		574091	17.12.2014	25.05.2016	Общество с ограниченной ответственностью "АССОРТИ", 641310, Курганская область, Кетовский р-н, с. Кетово, ул. Молодежная, 14 (RU)	Общество с ограниченной ответственностью "АССОРТИ", 641310, Курганская область, Кетовский р-н, с. Кетово, ул. Молодежная, 14 (RU)
10.	Ярмарка вкуса	574320	29.05.2014	12.06.2016	Степанов Роман Валерьевич, 640000, г. Курган, ул. М. Горького, 61-56 (RU)	Степанов Роман Валерьевич, 640000, г. Курган, ул. М. Горького, 61-56 (RU)
11.	ДИХИН	575672	03.04.2015	12.06.2016	Открытое акционерное общество "Акционерное Курганское общество медицинских препаратов и изделий "Синтез", 640008, г. Курган, пр. Конституции, 7 (RU)	Открытое акционерное общество "Акционерное Курганское общество медицинских препаратов и изделий "Синтез", 640008, г. Курган, пр. Конституции, 7 (RU)
12.		577124	23.01.2015	25.06.2016	Общество с ограниченной ответственностью "ТАКСАВИА", 640000, г. Курган, ул. Коли Мяготина, 117/V (RU)	Общество с ограниченной ответственностью "ТАКСАВИА", 640000, г. Курган, ул. Коли Мяготина, 117/V (RU)
13.		578387	18.05.2015	12.07.2016	Общество с ограниченной ответственностью "Уральская агропромышленная группа", 640007, Курганская область, г. Курган, ул. Некрасова, 1 (RU)	Общество с ограниченной ответственностью "Уральская агропромышленная группа", 640007, Курганская область, г. Курган, ул. Некрасова, 1 (RU)

14.		578412	13.04.2015	12.07.2016	Общество с ограниченной ответственностью "Уральская агропромышленная группа", 640007, Курганская область, г. Курган, ул. Некрасова, 1 (RU)	Общество с ограниченной ответственностью "Уральская агропромышленная группа", 640007, Курганская область, г. Курган, ул. Некрасова, 1 (RU)
15.		578819	14.04.2015	12.07.2016	Общество с ограниченной ответственностью "Торговый Дом Каприз", 640008, г. Курган, пр. Конституции, 7, стр. 11 (RU)	Общество с ограниченной ответственностью "Торговый Дом Каприз", 640008, г. Курган, пр. Конституции, 7, стр. 11 (RU)
16.		578820	14.04.2015	12.07.2016	Общество с ограниченной ответственностью "Торговый Дом Каприз", 640008, г. Курган, пр. Конституции, 7, стр. 11 (RU)	Общество с ограниченной ответственностью "Торговый Дом Каприз", 640008, г. Курган, пр. Конституции, 7, стр. 11 (RU)
17.	ВОПРОСИТА VOPROSITA	580108	05.03.2015	25.07.2016	Хаустов Виталий Владимирович, 640018, г. Курган, ул. Комсомольская, 24, кв. 9 (RU)	Хаустов Виталий Владимирович, 640018, г. Курган, ул. Комсомольская, 24, кв. 9 (RU)
18.	РАССУДАРИКИ RASSUDARIKI	580109	05.03.2015	25.07.2016	Хаустов Виталий Владимирович, 640018, г. Курган, ул. Комсомольская, 24, кв. 9 (RU)	Хаустов Виталий Владимирович, 640018, г. Курган, ул. Комсомольская, 24, кв. 9 (RU)





19.	RASSUDARIKI	580111	16.03.2015	25.07.2016	Хаустов Виталий Владимирович, 640018, г. Курган, ул. Комсомольская, 24, кв. 9 (RU)	Хаустов Виталий Владимирович, 640018, г. Курган, ул. Комсомольская, 24, кв. 9 (RU)
20.	ВОПРОСИТА	580112	16.03.2015	25.07.2016	Хаустов Виталий Владимирович, 640018, г. Курган, ул. Комсомольская, 24, кв. 9 (RU)	Хаустов Виталий Владимирович, 640018, г. Курган, ул. Комсомольская, 24, кв. 9 (RU)
21.	VOPROSITA	580113	16.03.2015	25.07.2016	Хаустов Виталий Владимирович, 640018, г. Курган, ул. Комсомольская, 24, кв. 9 (RU)	Хаустов Виталий Владимирович, 640018, г. Курган, ул. Комсомольская, 24, кв. 9 (RU)
22.	ИНТЕРЬРИГ	580115	26.03.2015	25.07.2016	Хаустов Виталий Владимирович, 640018, г. Курган, ул. Комсомольская, 24, кв. 9 (RU)	Хаустов Виталий Владимирович, 640018, г. Курган, ул. Комсомольская, 24, кв. 9 (RU)
23.	ПЕДДИСПУТ	580117	26.03.2015	25.07.2016	Хаустов Виталий Владимирович, 640018, г. Курган, ул. Комсомольская, 24, кв. 9 (RU)	Хаустов Виталий Владимирович, 640018, г. Курган, ул. Комсомольская, 24, кв. 9 (RU)
24.	УМНОТВОРЕЦ	580555	20.04.2015	25.07.2016	Хаустов Виталий Владимирович, 640018, г. Курган, ул. Комсомольская, 24, кв. 9 (RU)	Хаустов Виталий Владимирович, 640018, г. Курган, ул. Комсомольская, 24, кв. 9 (RU)
25.		580563	29.06.2015	25.07.2016	Общество с ограниченной ответственностью "ЗауралПромАрматура +", 641310, Курганская область, Кетовский р-н, с. Кетово, ул. Российская, 22 (RU)	Общество с ограниченной ответственностью "ЗауралПромАрматура +", 641310, Курганская область, Кетовский р-н, с. Кетово, ул. Российская, 22 (RU)

26.	<p>ИП Осипова Л.М.</p> 	<u>580923</u>	16.06.2014	<u>12.08.2016</u>	Осипова Людмила Михайловна, 640011, г. Курган, ул. Ломоносова, 15А (RU)	Осипова Людмила Михайловна, 640011, г. Курган, ул. Ломоносова, 15А (RU)
27.	<p>GRAND GENERALS ВЕЛИКИЕ ГЕНЕРАЛЫ</p>	<u>582427</u>	03.04.2015	<u>12.08.2016</u>	Общество с ограниченной ответственностью "Ишимский вино-водочный завод", 640022, Курганская обл., г. Курган, ул. Кравченко, д. 55, оф. 45 (RU)	Общество с ограниченной ответственностью "Ишимский вино-водочный завод", 640022, Курганская обл., г. Курган, ул. Кравченко, д. 55, оф. 45 (RU)
28.	<p>Mysterium Lieb Frau Тайна любимой женщины</p>	<u>582428</u>	14.05.2015	<u>12.08.2016</u>	Общество с ограниченной ответственностью "Ишимский вино-водочный завод", 640022, Курганская обл., г. Курган, ул. Кравченко, д. 55, оф. 45 (RU)	Общество с ограниченной ответственностью "Ишимский вино-водочный завод", 640022, Курганская обл., г. Курган, ул. Кравченко, д. 55, оф. 45 (RU)
29.	<p>Крепость Колхиды</p>	<u>582429</u>	20.05.2015	<u>12.08.2016</u>	Общество с ограниченной ответственностью "Ишимский вино-водочный завод", 640022, Курганская обл., г. Курган, ул. Кравченко, д. 55, оф. 45 (RU)	Общество с ограниченной ответственностью "Ишимский вино-водочный завод", 640022, Курганская обл., г. Курган, ул. Кравченко, д. 55, оф. 45 (RU)

30.		583107	01.06.2015	25.08.2016	Акционерное общество "Ямалдорстрой", 640026, Курганская обл., г. Курган, ул. Гоголя, д. 11, пом. 310 (RU)	Акционерное общество "Ямалдорстрой", 640026, Курганская обл., г. Курган, ул. Гоголя, д. 11, пом. 310 (RU)
31.		583257	07.07.2014	25.08.2016	Ефименко Андрей Анатольевич, 641640, Курганская область, г. Петухово, ул. Красная, 77 (RU)	Ефименко Андрей Анатольевич, 641640, Курганская область, г. Петухово, ул. Красная, 77 (RU)
32.		584772	23.01.2015	12.09.2016	Общество с ограниченной ответственностью "Летный центр "ЛОГОВУШКА", 640003, г. Курган, ул. Радионова, 17, оф. 10 (RU)	Общество с ограниченной ответственностью "Летный центр "ЛОГОВУШКА", 640003, г. Курган, ул. Радионова, 17, оф. 10 (RU)
33.		586566	14.04.2015	25.09.2016	Общество с ограниченной ответственностью "Торговый Дом Каприз", 640008, г. Курган, пр. Конституции, 7, стр. 11 (RU)	Общество с ограниченной ответственностью "Торговый Дом Каприз", 640008, г. Курган, пр. Конституции, 7, стр. 11 (RU)
34.		586567	14.04.2015	25.09.2016	Общество с ограниченной ответственностью "Торговый Дом Каприз", 640008, г. Курган, пр. Конституции, 7, стр. 11 (RU)	Общество с ограниченной ответственностью "Торговый Дом Каприз", 640008, г. Курган, пр. Конституции, 7, стр. 11 (RU)

35.		591419	03.03.2015	12.11.2016	Общество с ограниченной ответственностью "БентИзол", 640014, г. Курган, пос. Сиреневый, ул. Центральная, 15, оф. 33 (RU)	Общество с ограниченной ответственностью "БентИзол", 640014, г. Курган, пос. Сиреневый, ул. Центральная, 15, оф. 33 (RU)
36.		591812	19.08.2015	12.11.2016	Оплетаев Владислав Сергеевич, 641884, Курганская область, г.Шадринск, ул.Ефремова, 62, кв.67 (RU)	Оплетаев Владислав Сергеевич, 641884, Курганская область, г.Шадринск, ул.Ефремова, 62, кв.67 (RU)
37.		591890	09.02.2015	12.11.2016	Зайцев Андрей Борисович, 640003, Курганская область, г. Курган, ул. Свердлова, 15, кв. 68 (RU)	Зайцев Андрей Борисович, 640003, Курганская область, г. Курган, ул. Свердлова, 15, кв. 68 (RU)
38.		592741	05.11.2014	12.11.2016	Общество с ограниченной ответственностью "Ишимский вино-водочный завод", 640022, Курганская обл., г. Курган, ул. Кравченко, д. 55, оф. 45 (RU)	Общество с ограниченной ответственностью "Ишимский вино-водочный завод", 640022, Курганская обл., г. Курган, ул. Кравченко, д. 55, оф. 45 (RU)
39.		592834	07.07.2015	12.11.2016	Открытое акционерное общество "Акционерное Курганское общество медицинских препаратов и изделий "Синтез", 640008, г. Курган, пр. Конституции, 7 (RU)	Открытое акционерное общество "Акционерное Курганское общество медицинских препаратов и изделий "Синтез", 640008, г. Курган, пр. Конституции, 7 (RU)
40.		593014	27.10.2015	12.11.2016	Общество с ограниченной	Общество с ограниченной ответственностью

	Месяе Вкусье				ответственностью "Юбиляр", 640014, Курганская обл., г. Курган, ул. Перова, д. 22А (RU)	"Юбиляр", 640014, Курганская обл., г. Курган, ул. Перова, д. 22А (RU)
41.	Мечталика	593672	01.12.2015	25.11.2016	Общество с ограниченной ответственностью "Юбиляр", 640014, Курганская обл., г. Курган, ул. Перова, д. 22А (RU)	Общество с ограниченной ответственностью "Юбиляр", 640014, Курганская обл., г. Курган, ул. Перова, д. 22А (RU)
42.	СладКисс	594324	01.12.2015	25.11.2016	Общество с ограниченной ответственностью "Юбиляр", 640014, Курганская обл., г. Курган, ул. Перова, д. 22А (RU)	Общество с ограниченной ответственностью "Юбиляр", 640014, Курганская обл., г. Курган, ул. Перова, д. 22А (RU)
43.		594439	21.05.2015	25.11.2016	Общество с ограниченной ответственностью "Завод цветного литья", 640022, Курганская область, г.Курган, ул. Куйбышева, 144, стр.47 (RU)	Общество с ограниченной ответственностью "Завод цветного литья", 640022, Курганская область, г.Курган, ул. Куйбышева, 144, стр.47 (RU)
44.	ЭРПЕНЕМ	594825	27.10.2015	25.11.2016	Закрытое акционерное общество "Медимэкс", 640000, г. Курган, пр. Конституции, 1 (RU)	Закрытое акционерное общество "Медимэкс", 640000, г. Курган, пр. Конституции, 1 (RU)

45.		595108	09.02.2015	12.12.2016	Зайцев Андрей Борисович, 640003, Курганская область, г. Курган, ул. Свердлова, 15, кв. 68 (RU)	Зайцев Андрей Борисович, 640003, Курганская область, г. Курган, ул. Свердлова, 15, кв. 68 (RU)
46.		595254	03.03.2015	12.12.2016	Общество с ограниченной ответственностью "БентИзол", 640014, г. Курган, пос. Сиреневый, ул. Центральная, 15, оф. 33 (RU)	Общество с ограниченной ответственностью "БентИзол", 640014, г. Курган, пос. Сиреневый, ул. Центральная, 15, оф. 33 (RU)
47.		595448	13.10.2015	12.12.2016	Общество с ограниченной ответственностью "БентИзол", 641321, Курганская область, Кетовский район, поселок Введенское (RU)	Общество с ограниченной ответственностью "БентИзол", 641321, Курганская область, Кетовский район, поселок Введенское (RU)
48.		597501	18.03.2015	25.12.2016	Открытое акционерное общество "Завод Старт", 641730, Курганская область, г. Далматово, ул. Рукманиса, 31 (RU)	Открытое акционерное общество "Завод Старт", 641730, Курганская область, г. Далматово, ул. Рукманиса, 31 (RU)
49.		598316	09.02.2016	25.12.2016	Колпакова Инна Юрьевна, 640023, Курганская область, г. Курган, 6-й мкр., 17, кв.5 (RU)	Колпакова Инна Юрьевна, 640023, Курганская область, г. Курган, 6-й мкр., 17, кв.5 (RU)

50.		598586	02.11.2015	25.12.2016	<p>Федеральное государственное бюджетное учреждение "Российский научный центр "Восстановительная травматология и ортопедия" имени академика Г.А. Илизарова" Минздрава России, 640014, г. Курган, ул. М. Ульяновой, 6 (RU)</p>	<p>Федеральное государственное бюджетное учреждение "Российский научный центр "Восстановительная травматология и ортопедия" имени академика Г.А. Илизарова" Минздрава России, 640014, г. Курган, ул. М. Ульяновой, 6 (RU)</p>
<p>Реестр подготовлен по материалам ИПС ФИПС https://www1.fips.ru/ г. специалистом ЦПТИ Павловой Л. Б.</p>						